

# BØSTRUPRENDEN, HOVEDLØB

VASP 

Opmålt af Hedeselskabet 1989

Hashøj Kommune



- Vintermedianmaksimum, opmåling af 1989
- Terræn i venstre side
- - - Terræn i højre side
- Dybeste punkt i tværprofilen
- Vintermedianmaksimum, nyt regulativ
- - - Bundkote, nyt regulativ
- Vintermedianmaksimum, kendelse af 1978
- - - Bundkote, kendelse af 1978

Kote i m 1:100

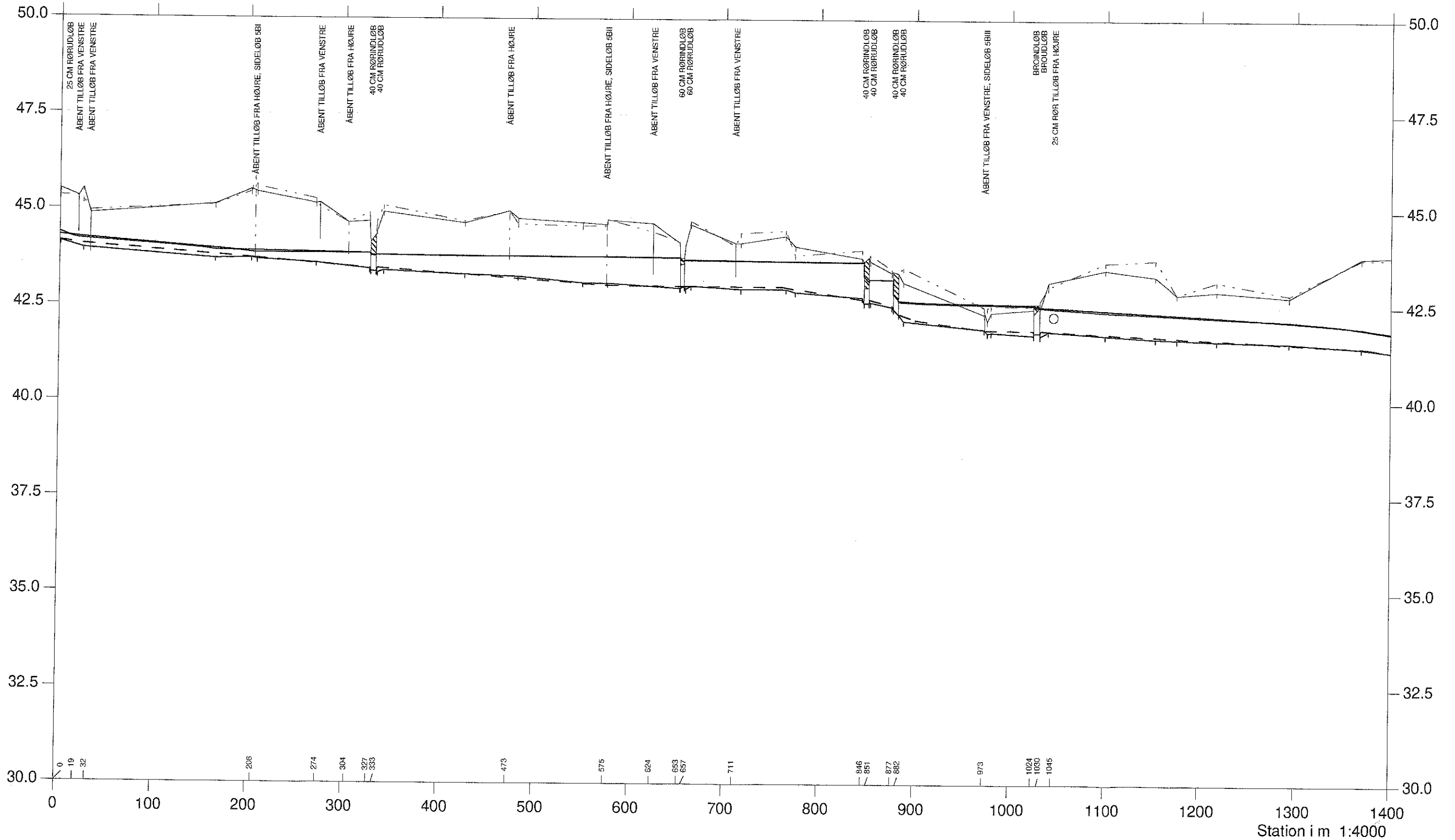

# BØSTRUPRENDEN, HOVEDLØB

VASP 

Opmålt af Hedeselskabet 1989

Hashøj Kommune



- Vintermedianmaksimum, opmåling af 1989
- Terræn i venstre side
- - - Terræn i højre side
- Dybeste punkt i tværprofilen
- Vintermedianmaksimum, nyt regulativ
- - - Bundkote, nyt regulativ
- Vintermedianmaksimum, kendelse af 1978
- - - Bundkote, kendelse af 1978

Kote i m 1:100

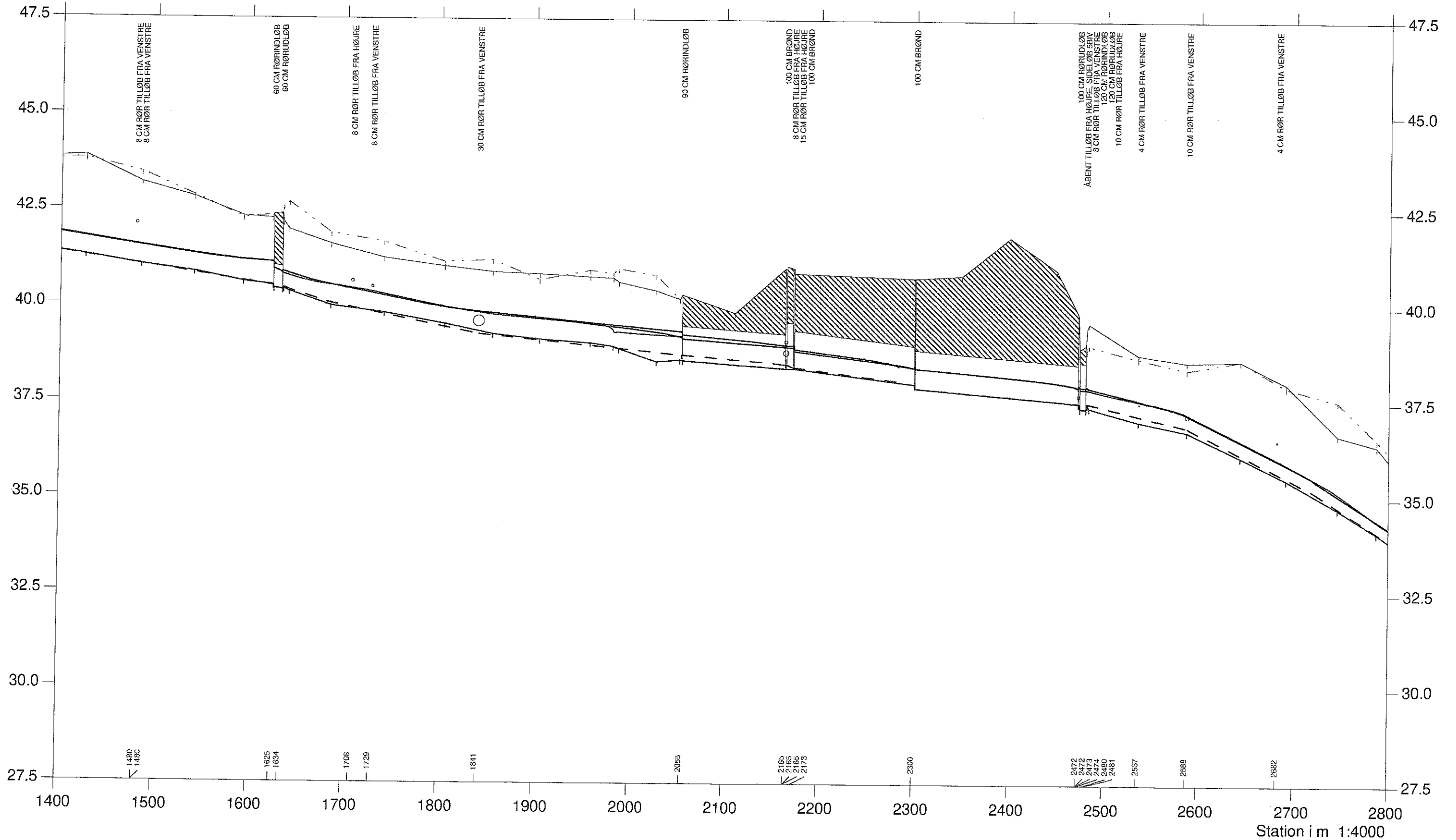

# BØSTRUPRENDEN, HOVEDLØB

VASP 

Opmålt af Hedeselskabet 1989

Hashøj Kommune



- Vintermedianmaksimum, opmåling af 1989
- Terræn i venstre side
- - - Terræn i højre side
- Dybeste punkt i tværprofil
- Vintermedianmaksimum, nyt regulativ
- - - Bundkote, nyt regulativ
- Vintermedianmaksimum, kendelse af 1978
- - - Bundkote, kendelse af 1978

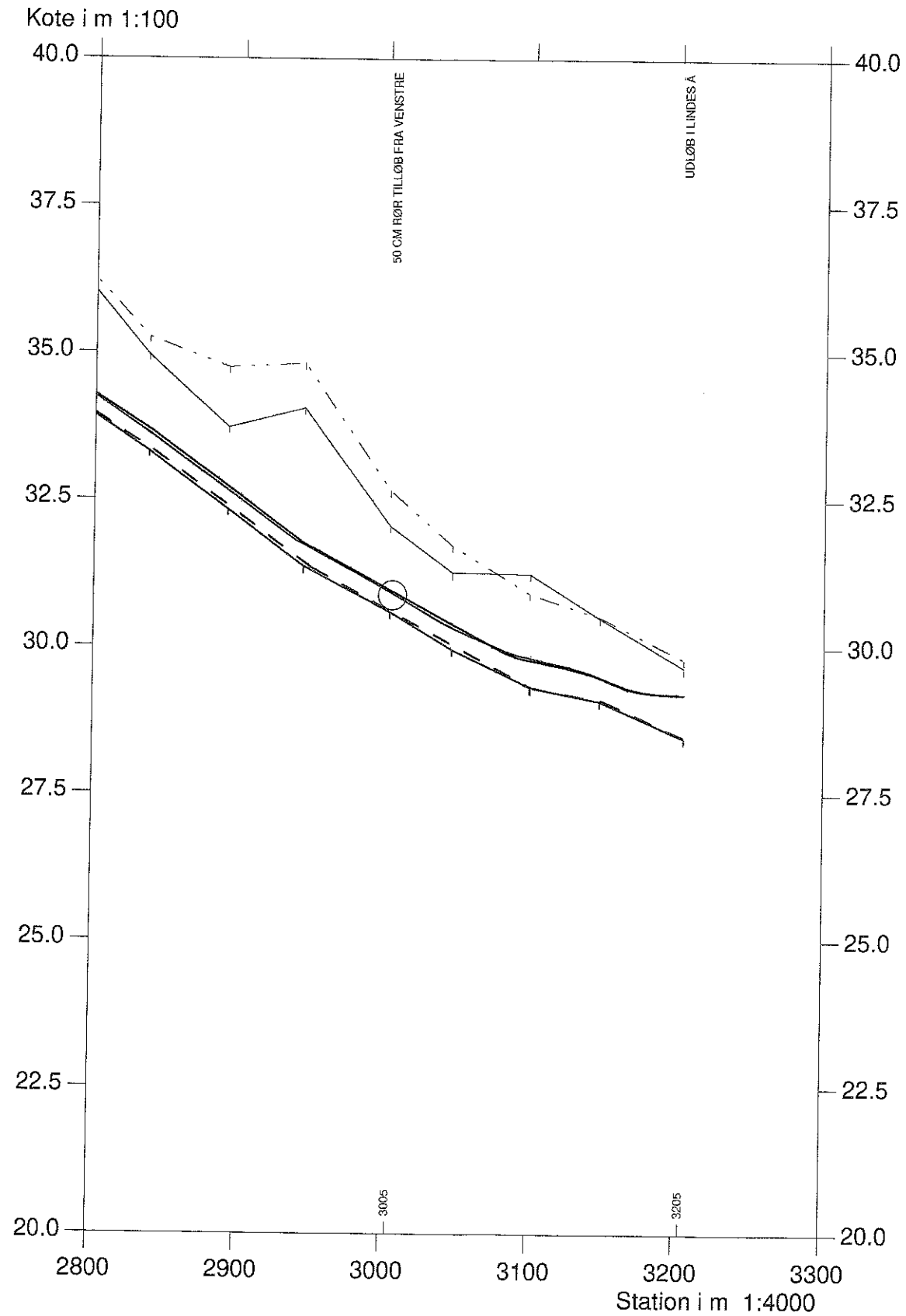

# BØSTRUPRENDEN, HOVEDLØB

VASP

Opmålt af Hedeselskabet 1989

Hashøj Kommune



- Vintermiddel, opmåling af 1989
- Terræn i venstre side
- - - Terræn i højre side
- Dybeste punkt i tværprofil
- Vintermiddel, nyt regulativ
- - - Bundkote, nyt regulativ
- Vintermiddel, kendelse af 1978
- - - Bundkote, kendelse af 1978

Kote i m 1:100

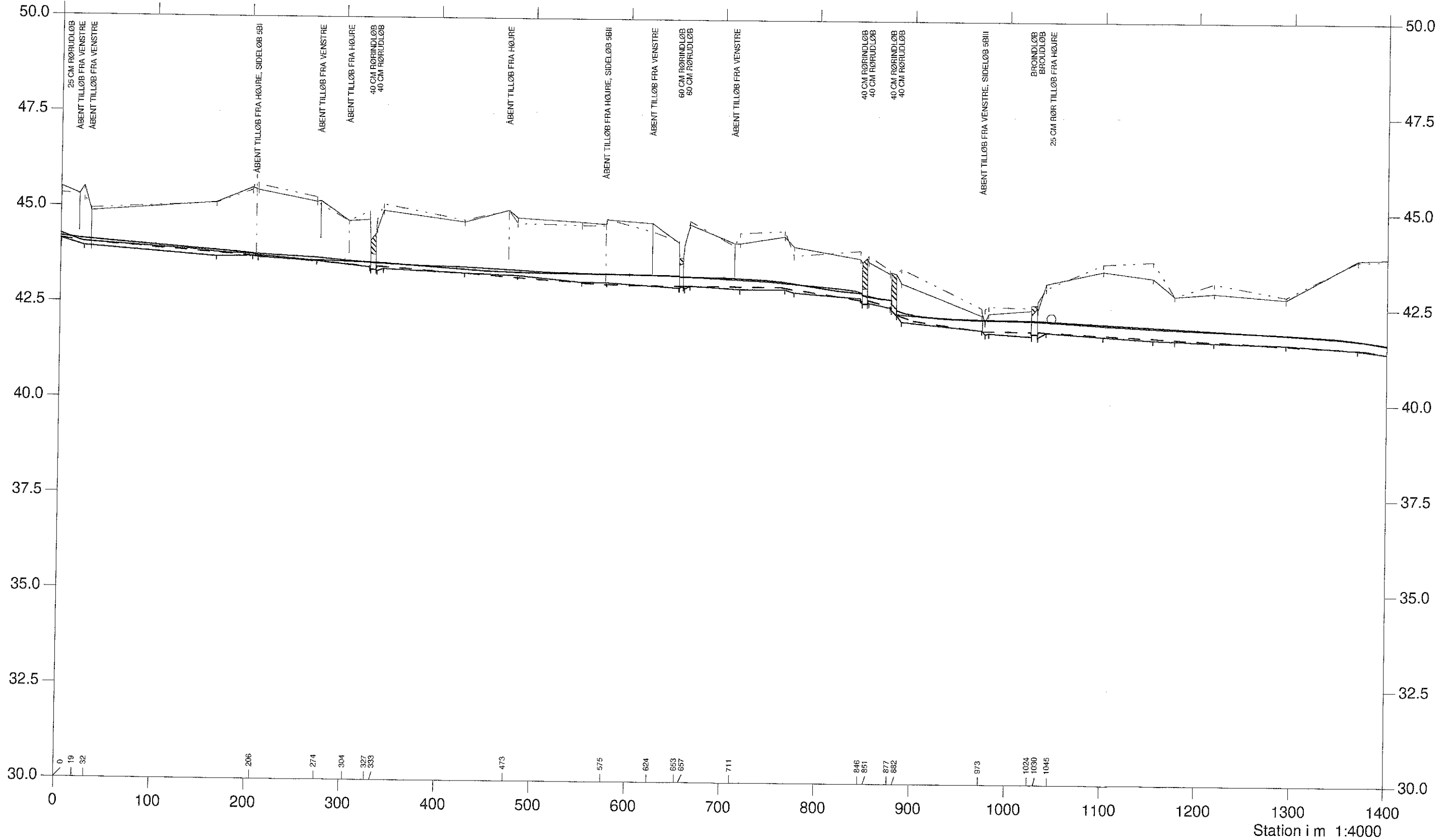

# BØSTRUPRENDEN, HOVEDLØB

VASP 

Opmålt af Hedeselskabet 1989

Hashøj Kommune



- Vintermiddel, opmåling af 1989
- Terræn i venstre side
- - - Terræn i højre side
- Dybeste punkt i tværprofil
- Vintermiddel, nyt regulativ
- - - Bundkote, nyt regulativ
- Vintermiddel, kendelse af 1978
- - - Bundkote, kendelse af 1978

Kote i m 1:100

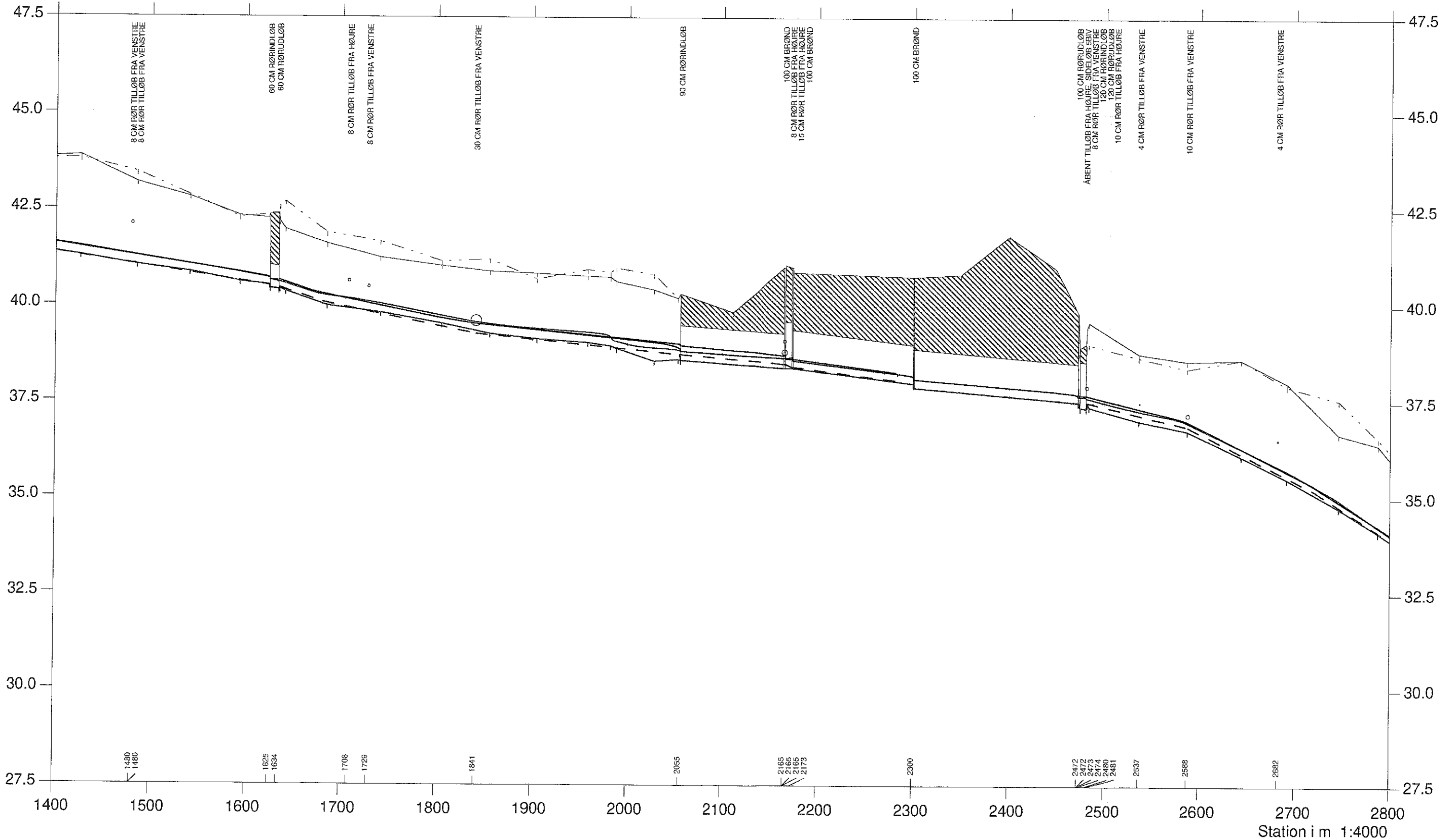

# BØSTRUPRENDEN, HOVEDLØB

VASP 

Opmålt af Hedeselskabet 1989

- Vintermiddel, opmåling af 1989
- Terræn i venstre side
- - - Terræn i højre side
- Dybeste punkt i tværprofil

- Vintermiddel, nyt regulativ
- - - Bundkote, nyt regulativ
- Vintermiddel, kendelse af 1978
- - - Bundkote, kendelse af 1978

Hashøj Kommune

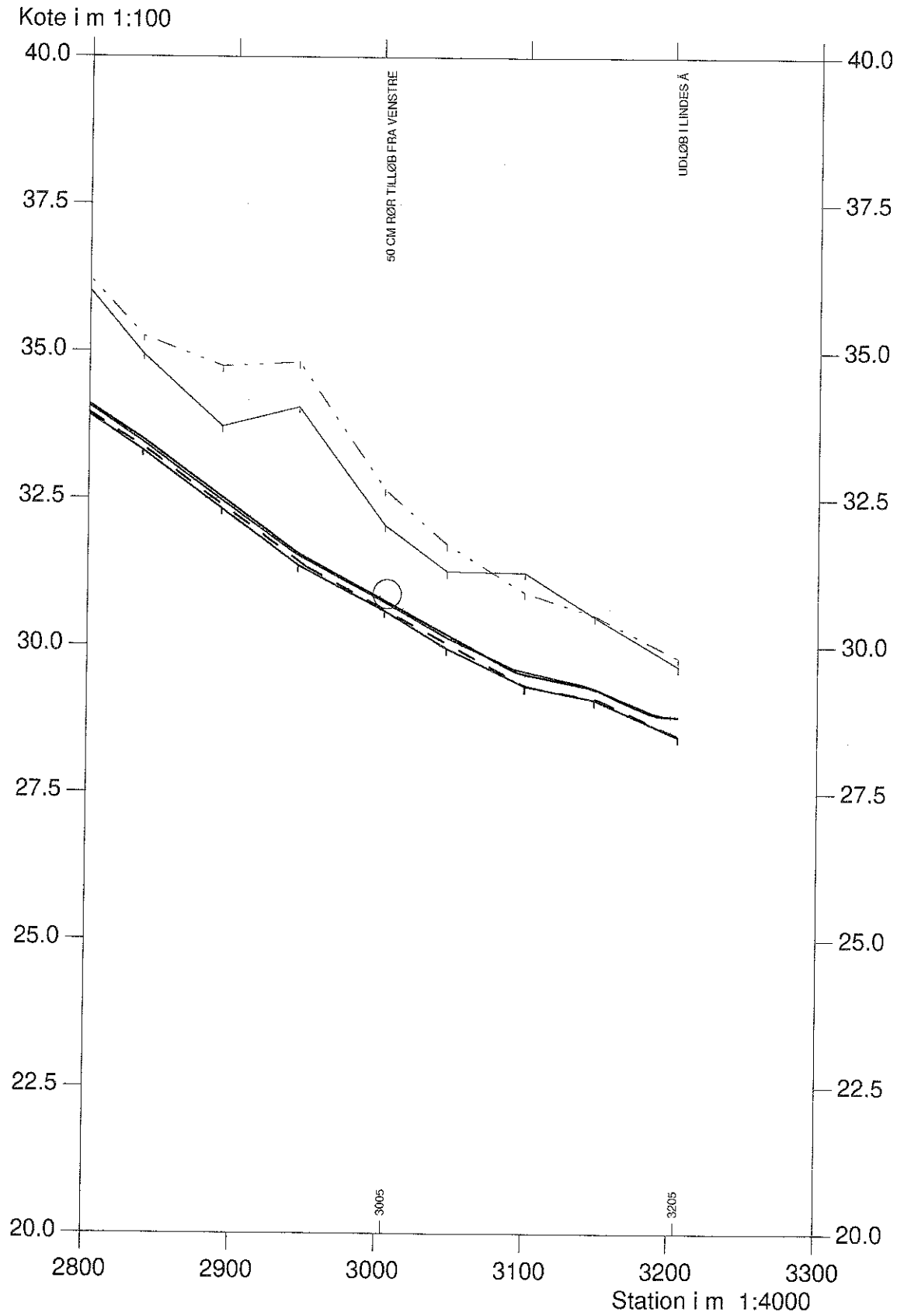

# BØSTRUPRENDEN, SIDELØB 5BI

VASP 

Opmålt af Hedeselskabet 1989

Hashøj Kommune



- Vintermedianmaksimum, opmåling af 1989
- Terræn i venstre side
- - - Terræn i højre side
- Dybeste punkt i tværprofilet
- Vintermedianmaksimum, nyt regulativ
- - - Bundkote, nyt regulativ

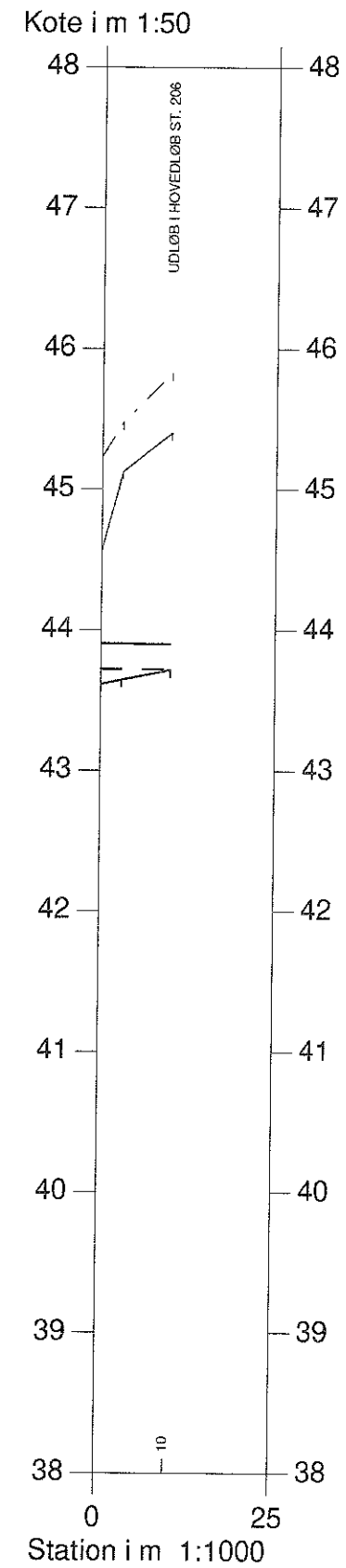

# BØSTRUPRENDEN, SIDELØB 5BI

VASP 

Opmålt af Hedeselskabet 1989

- Vintermiddel, opmåling af 1989
- Terræn i venstre side
- - - Terræn i højre side
- Dybeste punkt i tværprofilet

## Hashøj Kommune



- Vintermiddel, nyt regulativ
- - - Bundkote, nyt regulativ

Kote i m 1:50

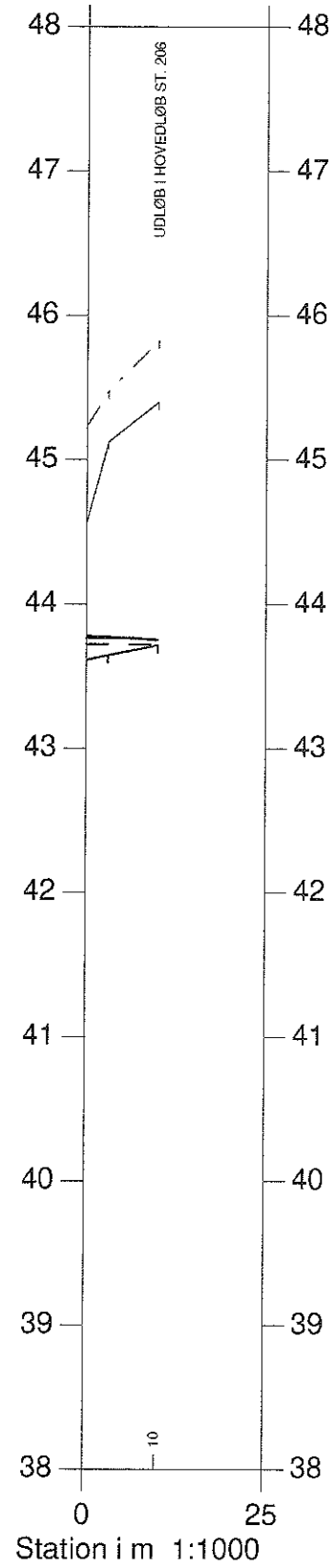



# BØSTRUPRENDEN, SIDELØB 5BII

VASP 

Opmålt af Hedeselskabet 1989

Hashøj Kommune



- Vintermedianmaksimum, opmåling af 1989
- Terræn i venstre side
- - - Terræn i højre side
- Dybeste punkt i tværprofilet
- Vintermedianmaksimum, nyt regulativ
- - - Bundkote, nyt regulativ

Kote i m 1:50

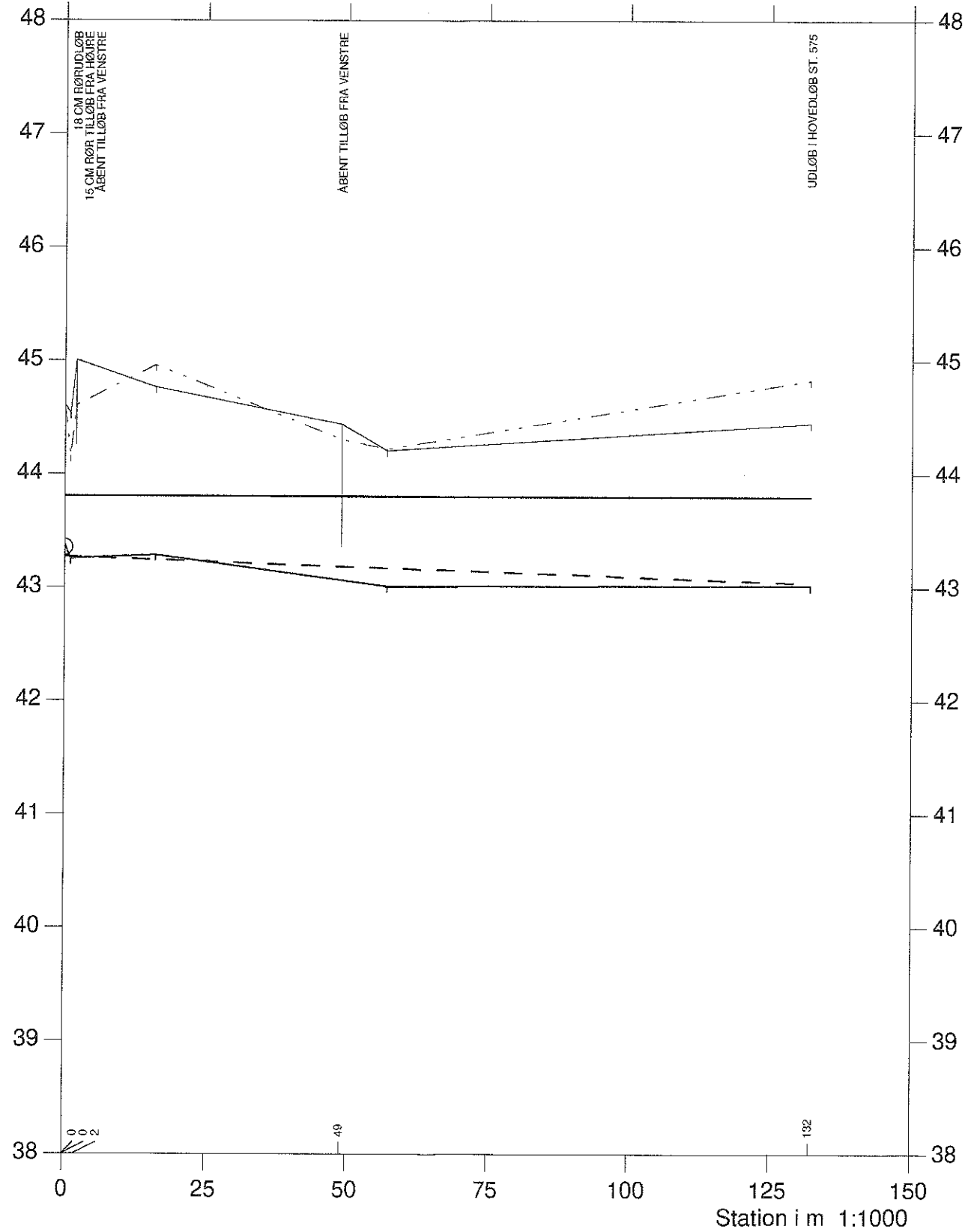

# BØSTRUPRENDEN, SIDELØB 5BII

VASP

Opmålt af Hedeselskabet 1989

Hashøj Kommune



- Vintermiddel, opmåling af 1989
- Terræn i venstre side
- - - Terræn i højre side
- Dybeste punkt i tværprofilen
- Vintermiddel, nyt regulativ
- - - Bundkote, nyt regulativ

Kote i m 1:50

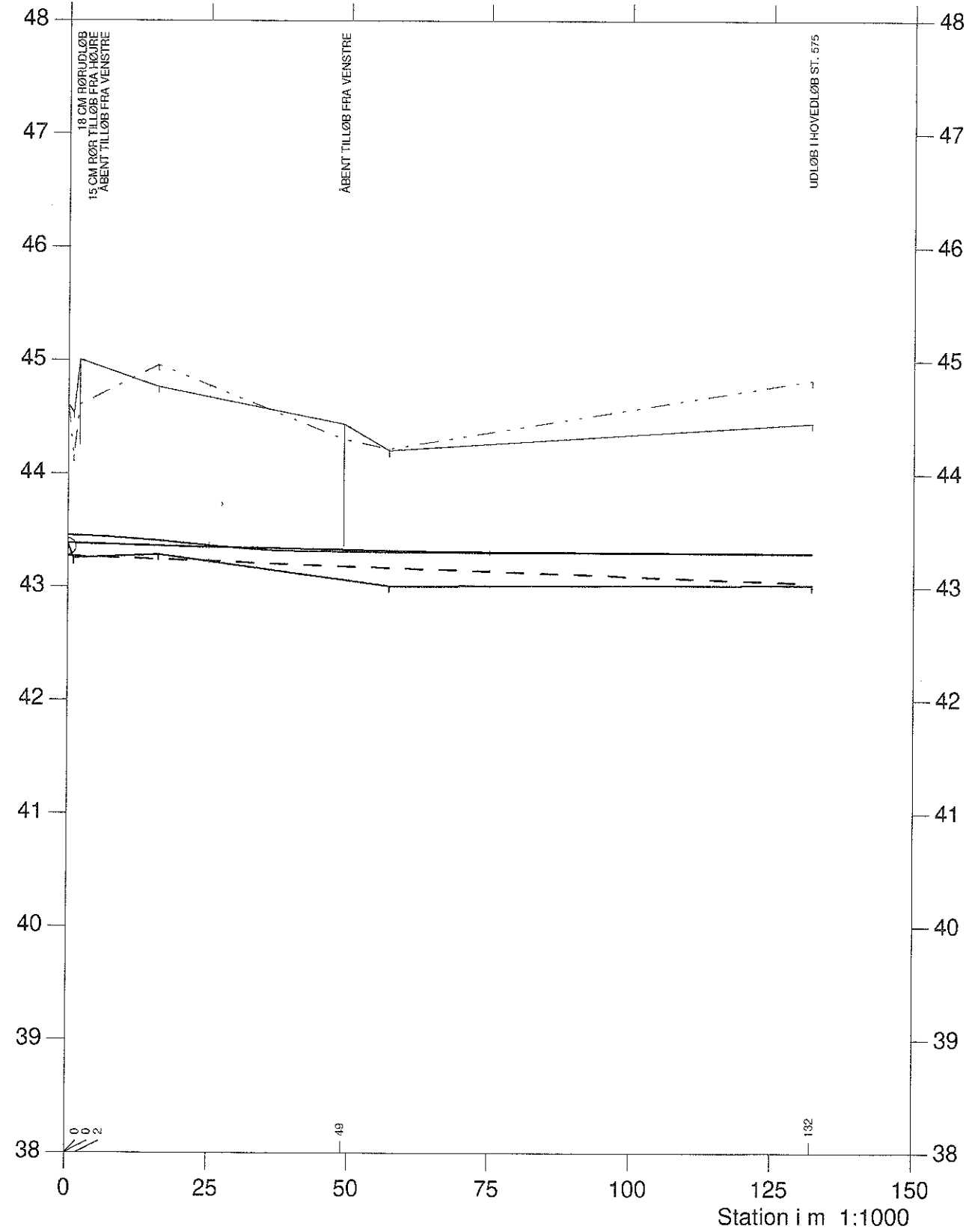









# BØSTRUPRENDEN, SIDELØB 5BIII

VASP 

Opmålt af Hedeselskabet 1989

Hashøj Kommune



-  Vintermiddel, opmåling af 1989
-  Terræn i venstre side
-  Terræn i højre side
-  Dybeste punkt i tværprofilen
-  Vintermiddel, nyt regulativ
-  Bundkote, nyt regulativ

Kote i m 1:100

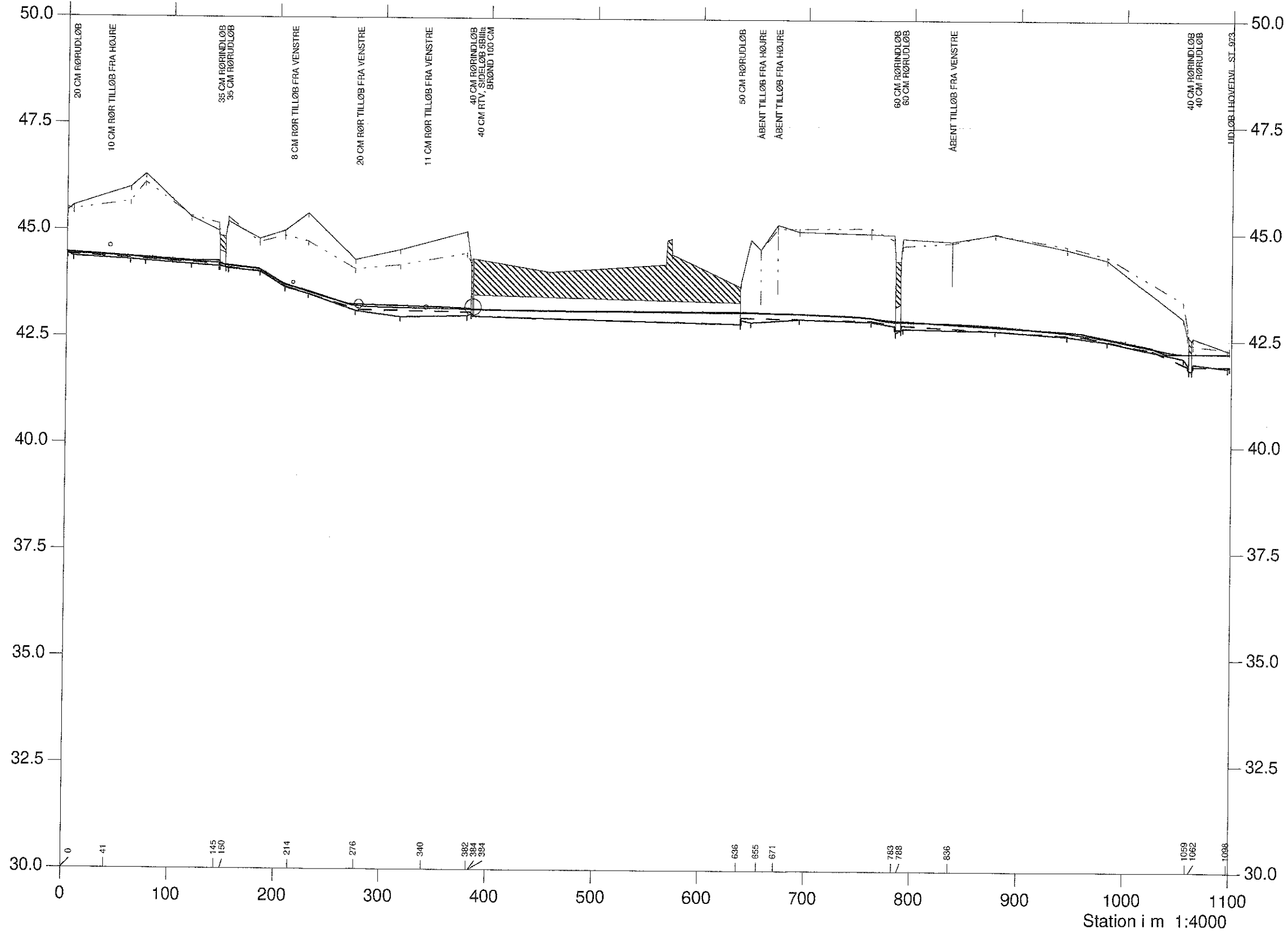

# BØSTRUPRENDEN, SIDELØB 5BIIla

VASP 

Opmålt af Hedeselskabet 1989

Hashøj Kommune



- Vintermedianmaksimum, opmåling af 1989
- Terræn i venstre side
- - - Terræn i højre side
- Dybeste punkt i tværprofil
- Vintermedianmaksimum, nyt regulativ
- - - Bundkote, nyt regulativ

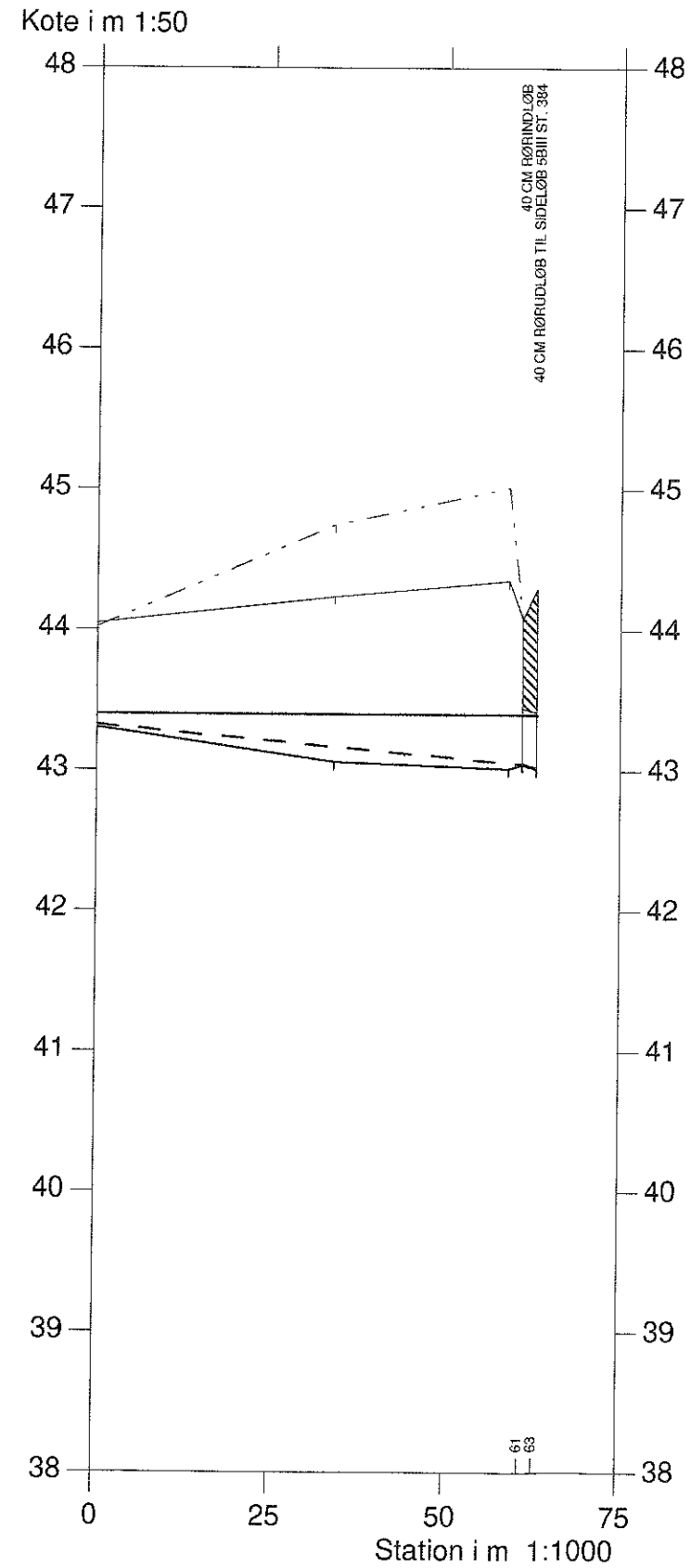

# BØSTRUPRENDEN, SIDELØB 5BIIla

VASP 

Opmålt af Hedeselskabet 1989

Hashøj Kommune



- Vintermiddel, opmåling af 1989
- Terræn i venstre side
- - - Terræn i højre side
- Dybeste punkt i tværprofilen

- Vintermiddel, nyt regulativ
- - - Bundkote, nyt regulativ

Kote i m 1:50

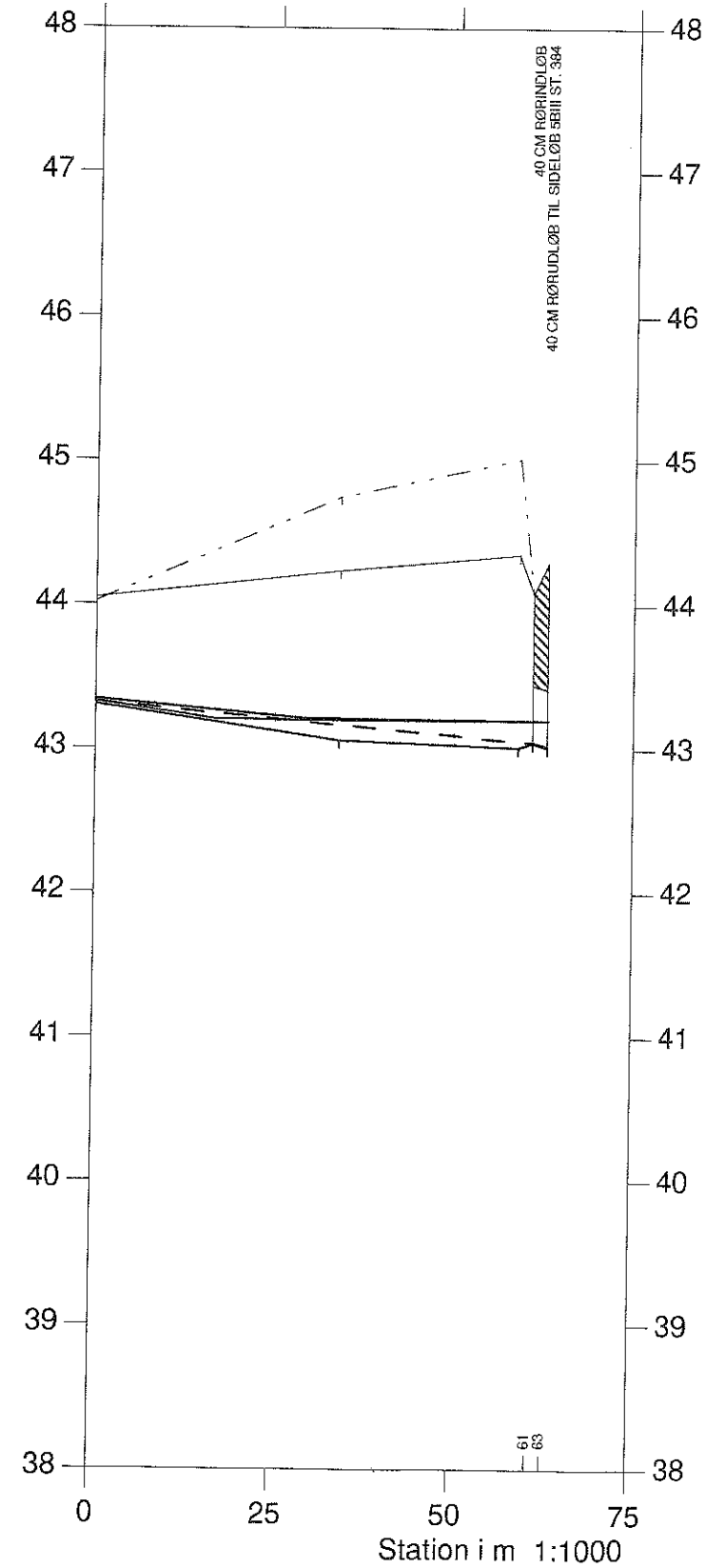

# BØSTRUPRENDEN, SIDELØB 5BIV

VASP 

Opmålt af Hedesleskabet 1989

Hashøj Kommune



- Vintermedianmaksimum, opmåling af 1989
- Terræn i venstre side
- - - Terræn i højre side
- Dybeste punkt i tværsprofilen
- Vintermedianmaksimum, nyt regulativ
- - - Bundkote, nyt regulativ

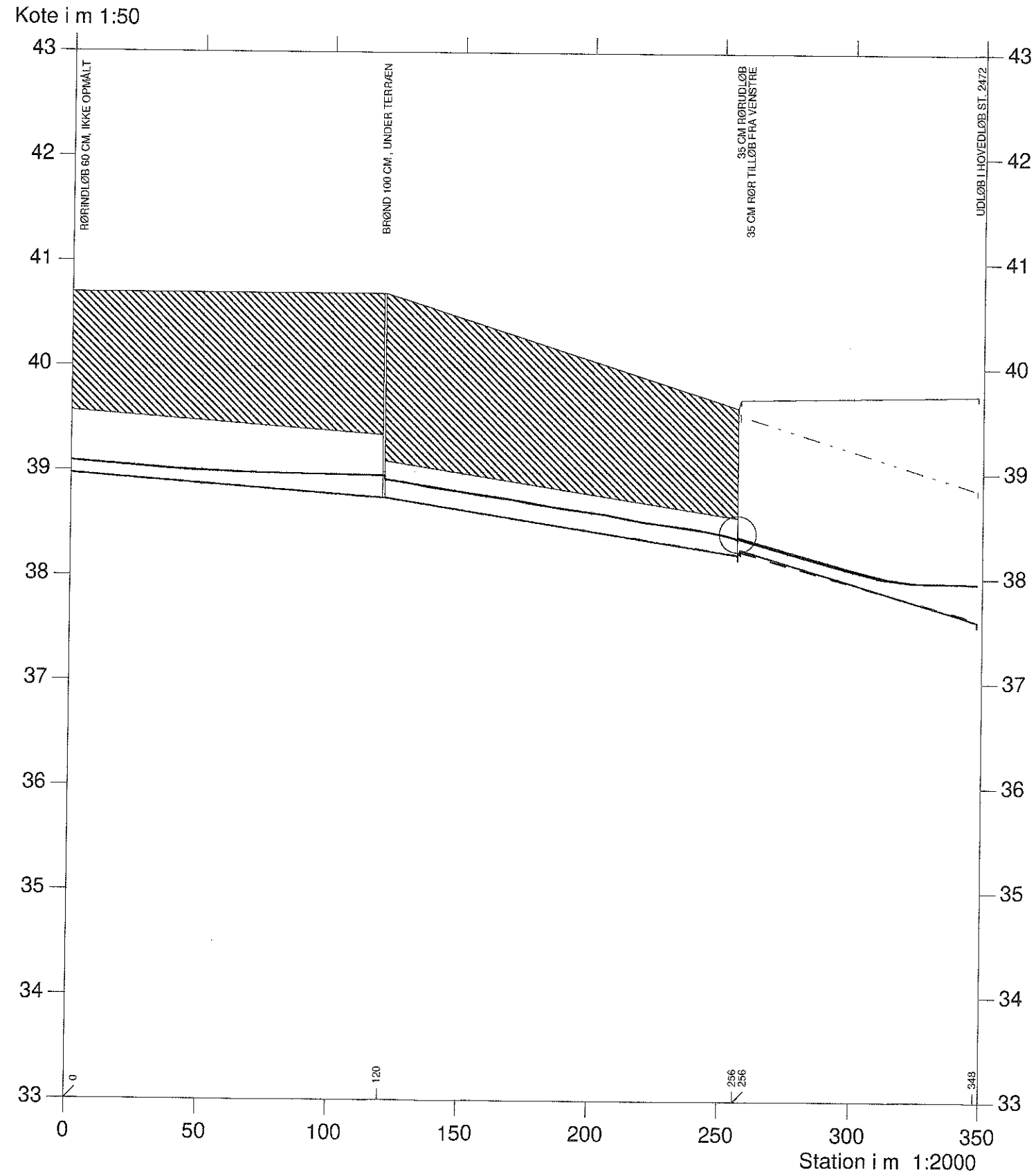

# BØSTRUPRENDEN, SIDELØB 5BIV

VASP

Opmålt af Hedeselskabet 1989

Hashøj Kommune



- Vintermiddel, opmåling af 1989
- Terræn i venstre side
- - - Terræn i højre side
- Dybeste punkt i tværprofilet
- Vintermiddel, nyt regulativ
- - - Bundkote, nyt regulativ

